

DACIA
GEWOON. GOED

NIEUWE DACIA JOGGER







DE GEZINSWAGEN OPNIEUW UITGEVONDEN

Even lang als een break, zo ruim als een ludospace en met de robuuste stoerheid van een SUV: Dacia Jogger verrast door het beste van drie werelden te verenigen in één gezinsauto met 5 of 7 plaatsen. De veelzijdige, elegante en betaalbare Dacia Jogger belichaamt ten volle de Dacia-spirit.

De foto's en teksten in deze brochure gelden voor het hele Dacia Jogger-gamma. Raadpleeg de tabellen achterin deze brochure om een gedetailleerd overzicht van de uitrustingen en de opties te verkrijgen.



EEN DESIGN OP MAAT VAN AVONTUUR

Verhoogde bodempeling, prominente wielkasten, draaibare dakdragers: Dacia Jogger bezit onmiskenbaar een robuuste stijl die zich aan alle trajecten aanpast. Ideaal voor gezinsactiviteiten vol actie. Zijn moderne lichtsignatuur in Y-vorm bewijst dat hij tot de nieuwe generatie Dacia's behoort. De LED-dimlichten lichten 's nachts intenser op. Achteraan zorgt de verticale opstelling van de achterlichten voor een

brede achterklep, voor een optimale toegankelijkheid van de koffer. Kies volop voor het avontuur met de versie Extreme, met zijn kenmerkende koetswerkdesign: in het glanzend zwart afgewerkte alu velgen, buitenspiegels en haaienvinanteenne. Dacia Jogger werd duidelijk bedacht voor jou en jouw gezin.



ZWARTE SPATBORDVERBREDEERS



DRAAIBARE DAKDRAGERS

MEER DAN LOUTER FUNCTIONEEL

Het interieurdesign van Dacia Jogger is niet alleen functioneel, maar ook aangenaam. Het brede dashboard versterkt het gevoel van ruimte. Een textielband over de hele breedte van het dashboard zorgt voor een puur accent dat het lezen van het daar net boven geplaatste instrumentenbord en multimediасherm vergemakkelijkt. In de zone eronder heb je gemakkelijk toegang tot de bedieningen van de airconditioning en de rijhulpsystemen. Achteraan geniet je van een indrukwekkende

modulerbaarheid. Laat je verleiden door de 100% elegante en dynamische stijl van de versie Extreme: rode sierstiksels binnenin, witte deurlijsten, achteruitrijcamera, automatische airconditioning, handenvrije instap- en startkaart...

Dacia Jogger biedt nieuwe perspectieven! Vertrek blijgezind op avontuur.





ALTIJD BETER OP REIS

Meer ruimte en veelzijdigheid dankzij een unieke visie op het begrip binnenruimte: 23,1 liter opbergvakken voor dagelijks gebruik en ontelbare interieurconfiguraties om aan al je behoeften te beantwoorden. En de keuze uit drie multimediasystemen en de meest moderne rijhulpsystemen.







COMFORT IN ZEVENVOUD

Dacia Jogger denkt aan het gezin, het hele gezin, zonder iemand te vergeten. Hiervoor biedt hij hetzelfde comfortniveau op elke zetelrij. De stijlvolle zetels - regelbaar vooraan - beloven reizen zonder enige vorm van vermoeidheid aan de 7 inzittenden. De goed doordachte details en binnenruimte maken het verschil. De tweede zetelrij is voorzien van uitschuifbare vliegtuigtafeltjes met bekerhouders en een

uiterst handige Isofix-bevestiging voor kinderzitje op de zijdelingse zitplaatsen. De derde zetelrij met twee individuele zetels met armsteun zijn vlot bereikbaar en bieden zonder probleem plaats aan twee volwassenen dankzij de royale knieruimte. In het interieur werd 23,1 liter aan opbergruimte verdeeld, zodat iedereen er gebruik kan van maken. Dacia Jogger geeft een nieuwe dimensie aan je leven aan boord.



UITSCHUIFBARE VLIEGTUIGTAFELTJES ACHTERAAN

EEN RECORD AAN MODULARITEIT

Dacia Jogger staat elke dag van je leven voor je klaar. Hij biedt een volume en een veelzijdigheid die uniek zijn in hun soort: uitneembare individuele zetels op de 3^{de} zetelrij in de versie met 7 plaatsen, 1/3-2/3 neerklapbare 3-zitsbank op de 2^{de} zetelrij en ontelbare configuraties in 2, 3, 4, 5, 6 of 7 plaatsen, naargelang je behoeften. Een écht Zwitsers zakmes. In de koffer geniet je van een laadruimte tot

1 819 dm³ en een laadhoogte die ervoor zorgen dat je er alles in kwijt kunt. Aan alles werd gedacht in functie van het gezin: de twee vliegtuigtafeltjes op de 2^{de} zetelrij zijn uitschuifbaar, in functie van de grootte van de achterpassagiers. Vertrouw op Dacia Jogger voor al je avonturen, in of ver buiten de stad.







DACIA

☾ 25°C 10:15 am
Radio Media Phone
Vehicle Nav Smartphone integration
Set time Settings

PASSENGER AIR BAG

ECO

88

2.6

AK

KIES JE CONNECTIVITEIT

Maak contact met de wereld naargelang je behoeften of prioriteiten. Dacia Jogger biedt drie complete multimediasystemen aan. Kies voor het slimme Media Control dat vanaf je smartphone bediend wordt en volledig in het design van het dashboard is geïntegreerd, Media Display met zijn aanraakscherm van 8" of Media Nav met ingebouwde navigatie. Radio, muziek, Bluetooth®-verbinding, USB, telefonie, navigatie, stemherkenning... Het systeem dat je kiest levert alle essentiële functies, en zelfs meer, tot en

met ondersteuning door Android Auto™ en Apple CarPlay™. Smartphone replicatie via USB-kabel behoort ook tot de mogelijkheden. Geniet ook van hemelse klanken door de audiotoevoeging Arkamys® en de 6 luidsprekers die overal in het interieur verspreid werden.

Android Auto™ is een merk van Google Inc. - Apple CarPlay™ is een merk van Apple Inc.



MEDIA CONTROL



MEDIA DISPLAY MET AANRAAKSCHERM 8"

VEILIGHEID, ALTIJD EN OVERAL

Voor Dacia is veiligheid sinds het begin van het allergrootste belang. Dacia Jogger staat op het meest recente Dacia-platform en beschikt over een versterkte koetswerkstructuur en de meest moderne rijhulpsystemen om rijden zo eenvoudig mogelijk te maken. Ga met een gerust hart de weg op!

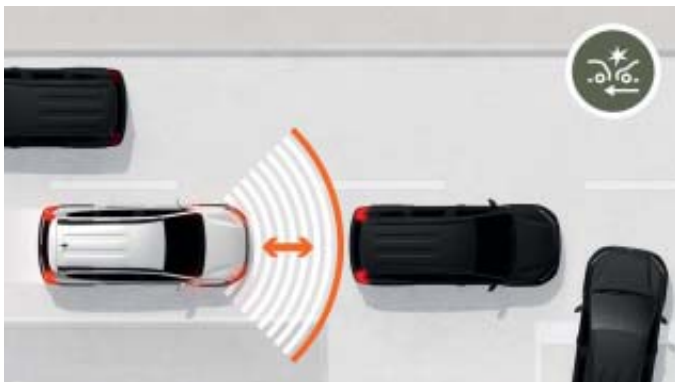

AUTOMATISCH NOODREMSYSTEEM AEB

Het systeem bevat een radar vooraan die, tussen 7 en 170 km/u, de afstand met je voorligger in het oog houdt. Wanneer die vertraagt of stopt, krijg je een dubbele waarschuwing via een geluids- en lichtsignaal. Het remmen wordt automatisch versterkt wanneer je niet of onvoldoende reageert.



DODE HOEK-WAARSCHUWING

Actief vanaf 30 km/u waarschuwt het systeem automatisch, via lichtsignalen in de buitenspiegels, dat er zich voertuigen bevinden in de niet-zichtbare zone van je gezichtsveld.



AIRBAGS

De nieuwe generatie Dacia-airbags is uitgerust met deurdruksensoren en een versnellingsmeter die voor een voortijdige detectie van een zijdelingse aanrijding zorgen. De zijdelingse en gordijnairbags ontplooiën zich sneller voor een optimale bescherming van de buik, de borstkas en het hoofd.



Dode hoek-
waarschuwing



Snelheidsregelaar

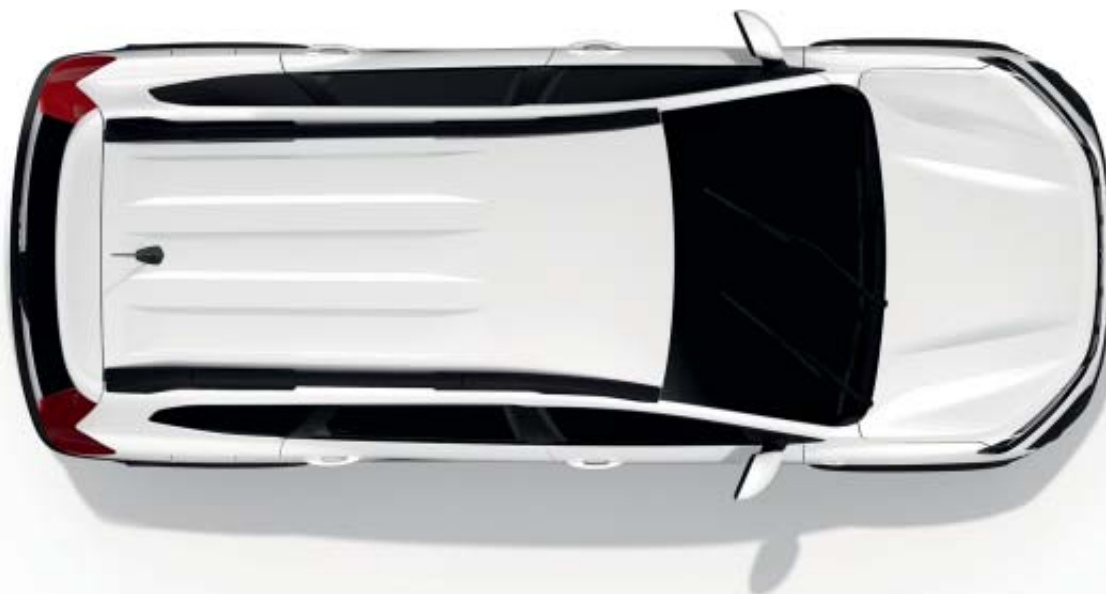

Parkeerhulp vooraan en
achteruitrijradar



Automatisch
noodremstelsysteem AEBS



Vertrekhulp
op hellingen



Snelheidsbegrenzer

ESSENTIAL



BELANGRIJKSTE UITRUSTINGEN

- ABS met remhulpstelsysteem
- Verluchtingsmonden met afwerking in staalgrijs
- Bestuurdersairbag
- Ontkoppelbare passagiersairbag
- Zijdelingse airbags vooraan en gordijnairbags voor- en achteraan
- Waarschuwing bij niet-vestigde veiligheidsgordels vooraan en op de 2^{de} zetelrij
- Geluidsalarm bij niet-gedoofde lichten
- Elektronisch startblokkeersysteem
- Automatische noodoproep E-call
- In de hoogte regelbare komma-hoofdsteunen achteraan
- In de hoogte regelbare hoofdsteunen vooraan
- Opbergvak in de deuren voor- en achteraan
- Neerklapbare achterbank 1/3-2/3
- Zwarte dakdragers
- Zwarte zijschorten en spatbordverbreeders
- Bumpers voor- en achteraan in koetswerkkleur
- Bagageschermbord (5 plaatsen)
- Automatische deurvergrendeling tijdens het rijden
- Centrale deurvergrendeling met afstandsbediening
- Kofferverlichting
- ESC + antislipsysteem + vertrekhulp op hellingen
- LED-dagrijlichten vooraan
- Isofix-bevestiging voor kinderzitje op de zijdelingse plaatsen van de 2^{de} zetelrij
- ECOmodus-functie
- Automatisch noodremstelsysteem AEB
- Aanduiding van de buitentemperatuur
- Stalen velgen 16" met sierwioldoppen MILIANA
- Bandenopblaaskit
- Elektrische ruiten vooraan
- Snelheidsbegrenzer
- Media Control, Bluetooth®, 2 LS met bediening aan het stuur
- Boordcomputer
- 12V- en USB-aansluiting vooraan
- Koplampen met LED-dimlichten en automatische ontsteking
- Luchtre circulatie
- Manueel van binnenuit regelbare buitenspiegels
- Stoffen zetelbekleding 'Grive'
- In de hoogte regelbare bestuurderszetel
- Zwarte beschermingsstrips voor- en achteraan
- Bandendrukcontrolesysteem
- Digitaal instrumentenbord TFT 3,5"
- Getinte ruiten
- In de hoogte regelbaar stuurwiel

EXPRESSION



BELANGRIJKSTE UITRUSTINGEN EXPRESSION = ESSENTIAL +

- Centrale armsteun vooraan
- Verlichtingsmonden met dubbele afwerking in staalgrijs en wit
- Draaibare dakdragers
- Bagagescherm
- Manuele airconditioning
- Ruitenwissers vooraan met regensensor
- Textielafwerking op dashboard en deurarmsteunen
- Flexwheels SARIA
- Elektrische ruiten achteraan
- Elektrische ruiten vooraan met impulsbediening aan bestuurderszijde
- Media Display met aanraakscherm 8", Bluetooth®, 4 LS, bediening aan het stuur en ondersteuning Android Auto™ en Apple CarPlay™
- Make-upspiegel aan bestuurders- en passagierszijde
- Opbergzakjes op de rugleuning van de voorzetels
- Deurgrepen buiten in koetswerkkleur
- Deurgrepen binnen met afwerking in staalgrijs
- Mistkoplampen
- Deurbescherming onderaan
- Achteruitrijradar
- Snelheidsregelaar
- Elektrische en verwarmde buitenspiegels in koetswerkkleur
- Stoffen zetelbekleding 'Moebius'
- Beschermingsstrips voor- en achteraan in megalietgrijs
- Donkergetinte ruiten achteraan
- In de diepte regelbaar soft feel-stuurwiel met afwerking in staalgrijs

Android Auto™ is een merk van Google Inc.
Apple CarPlay™ is een merk van Apple Inc.

EXTREME



BELANGRIJKSTE UITRUSTINGEN EXTREME = EXPRESSION +

- Haaienvinantenne in glanzend zwart
- Tankdop met centrale vergrendeling
- Achteruitrijcamera
- Handenvrije instap- en startkaart
- Automatische airconditioning
- Alu velgen 16" MAHALIA - Black
- Plastic kofferbeschermer
- Buitenspiegels in glanzend zwart
- Stoffen zetelbekleding 'Extreme'
- Vloertapijten voor- en achteraan
- Uitschuifbare vliegtuigafeltjes op de rugleuning van de voorzetels

DACIA JOGGER
KLEUREN



TERRACOTTABRUIJN



MAANSTEENGRIJS



IJSWIT⁽¹⁾



KOMEETGRIJS



ZWART NACRE



KORSTMOS KAKI⁽¹⁾



STADSGRIJS⁽¹⁾

(1) Niet-metaalkleur

AFMETINGEN

VOORAAN

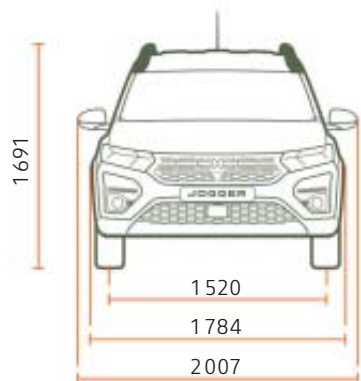

ZIJKANT 5 PLAATSEN

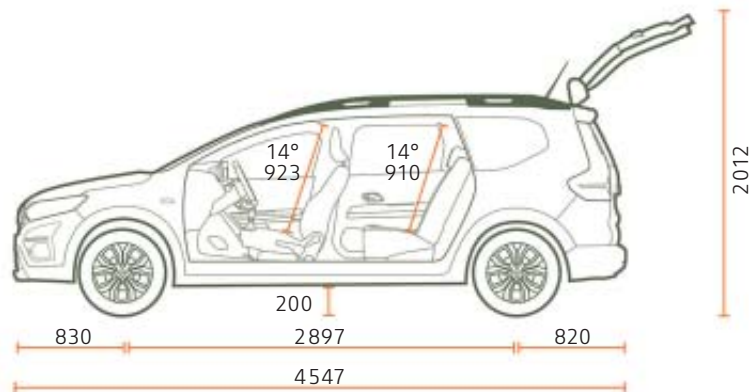

ZIJKANT 7 PLAATSEN

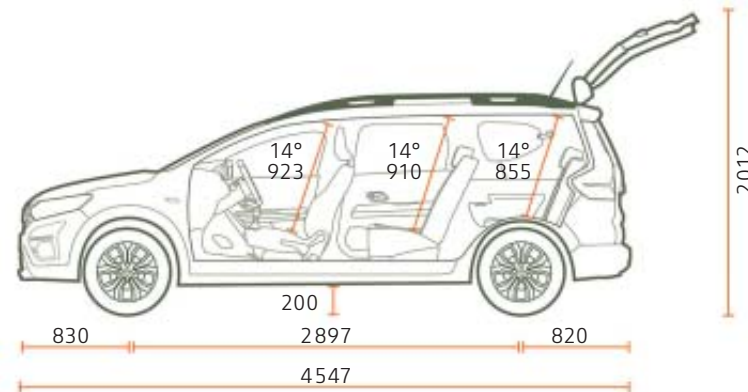

ACHTERAAN



BOVENAAN 5 PLAATSEN

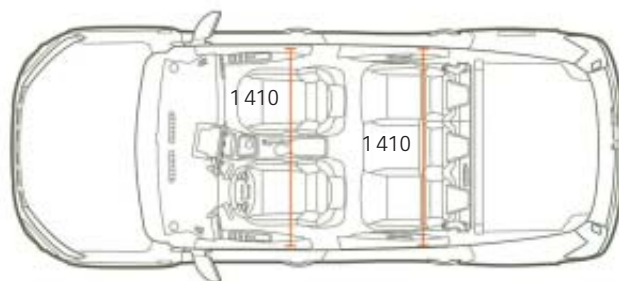

BOVENAAN 7 PLAATSEN

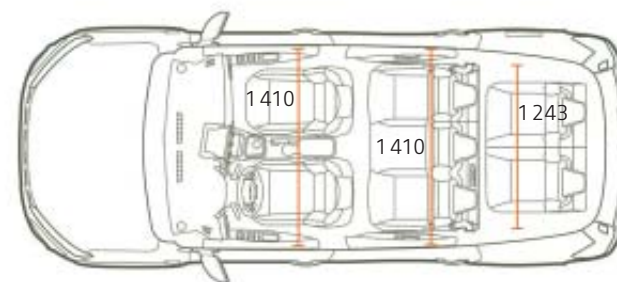

KOFFER (in dm³ - VDA-norm)

Min. koffervolume (onder bagagescherm)

5 PLAATSEN

7 PLAATSEN

607

160 / 506

Max. koffervolume (met neergeklapte achterbankleuningen)

1819

1807

Afmetingen in mm

DACIA JOGGER ACCESSOIRES



1.

1. FIETSENDRAGER OP TREKHAAK 13 PINNEN

Alles wordt makkelijk met deze fietsendrager die tot 3 fietsen kan meenemen. Hij wordt snel en zonder enige afstelling op de trekhaak geplaatst en is de ideale oplossing bij frequent gebruik.

2. DAKSPOILER

Benadrukt het sportieve karakter van Dacia Jogger.

3. TREEPLANKEN

In- en uitstappen, of toegang hebben tot de lading op het dak was nog nooit zo gemakkelijk. Ook onmisbaar om het robuuste karakter van je Dacia Jogger nog te versterken.



2.



3.



4. SMARTPHONE INDUCTIELADER

Praktisch, snel en gemakkelijk: dit ingenieuze accessoire kan bevestigd worden op een verluchtingsmond of op een steun.

5. OMVORMER 12V - 220V

Laad de elektrische toestellen die je dagelijks gebruikt op met deze omvormer: computer, drone, elektrische step of fiets.

6. EASYFLEX KOFFERBESCHERMER

Bescherm de volledige koffer bij het vervoeren van grote of vuile voorwerpen. Deze kofferbeschermer met antislip laag past zich volledig aan de stand van de zetels aan.

7. ARMSTEUN EN BEKERHOUDERORGANISATOR

Geniet van nog meer comfort en opbergruimte dankzij deze in de hoogte regelbare armsteun.

8. RUBBER VLOERTAPIJTEN

Waterdicht en gemakkelijk in onderhoud zijn de rubber vloertapijten met hoge rand gemakkelijk te plaatsen dankzij de veiligheidsclips. De perfecte oplossing tegen vuil, modder en stof.

9. VERLICHTE DEURDREMPELS VOORAAN EN PREMIUM VLOERTAPIJTEN

Voel je welkom aan boord dankzij deze inox deurdrempels met witte verlichting. Voeg er een set van 4 vloertapijten Premium met zwarte sierstiksels aan toe.

UITRUSTINGEN & OPTIES

	ESSENTIAL	EXPRESSION	EXTREME
DESIGN EXTERIEUR			
Bumpers voor- en achteraan in koetswerkkleur	•	•	•
Beschermingsstrips voor- en achteraan	zwart	megalietgrijs	megalietgrijs
Zwarte dakdragers	•	-	-
Zwarte draaibare dakdragers	-	•	•
Haaivinantenne in glanzend zwart	-	-	•
Deurbescherming onderaan	-	•	•
Zwarte zijschorten en spatbordverbreeders	•	•	•
Buitenspiegels	zwart	koetswerkkleur	glanzend zwart
Deurgrepen buiten	zwart	koetswerkkleur	koetswerkkleur
Sierwieldoppen 16"	Miliana	-	-
Flexwheels 16"	-	Saria	-
Alu velgen 16"	-	o - Mahalia	Mahalia Black
Koplampen met LED-dimlichten en automatische ontsteking	•	•	•
Getinte ruiten	•	•	•
Donkergetinte ruiten achteraan	-	•	•
DESIGN INTERIEUR			
Textielafwerking op dashboard en deurarmsteunen	-	•	•
Deurpanelen vooraan met witte sierlijst	-	-	•
Afwerking verluchttingsmonden	mistgrijs	mistgrijs/wit	mistgrijs/wit
Soft feel-stuurwiel met afwerking in staalgrijs	-	•	•
Versnellingspookknop	zwart	glanzend zwart	glanzend zwart
Deurgrepen binnen	zwart	staalgrijs	staalgrijs
Stoffen zetelbekleding	Grive	Moebius	Extreme
Vloertapijten voor- en achteraan	-	-	•
Plastic kofferbescherming	-	-	•
ACTIEVE EN PASSIEVE VEILIGHEID			
ABS met remhulpsysteem	•	•	•
ESC + antislipsysteem + vertrekhelp op hellingen	•	•	•
Automatisch noodremsysteem AEB	•	•	•
Bestuurdersairbag en ontkoppelbare passagiersairbag	•	•	•
Zijdellingse airbags vooraan en gordijnairbags voor- en achteraan	•	•	•
Isofix-bevestiging voor kindersitje op de zijdelingse plaatsen van de 2 ^{de} zetelrij	•	•	•
Automatische deurvergrendeling tijdens het rijden	•	•	•
Elektronisch startblokkeersysteem	•	•	•
LED-dagrijlichten vooraan	•	•	•
Bandenopblaaskit	•	•	•
Stalen reservewiel (TCe 110 - vervangt de bandenopblaaskit)	o	o	o
RIJ- EN CONTROLESYSTEMEN			
Digitaal instrumentenbord TFT 3,5" met boordcomputer	•	•	•
ECModus-functie	•	•	•
Aanduiding van de buitentemperatuur	•	•	•
Waarschuwing bij niet-vastgemaakte veiligheidsgordels vooraan en op de 2 ^{de} zetelrij	•	•	•
Geluidsalarm bij niet-gedoopte lichten	•	•	•
Automatische noodoproep E-call	•	•	•
Snelheidsbegrenzer	•	•	•
Snelheidsregelaar	Route Pack	•	•

	ESSENTIAL	EXPRESSION	EXTREME
RIJ- EN CONTROLESYSTEMEN			
Elektrische handrem	-	Handsfree Pack	City Plus Pack
Dode hoek-waarschuwing	-	City Pack	City Plus Pack
Achteruitrijradar	Route Pack	•	•
Achteruitrijcamera	-	City Pack	•
Parkeerhulp vooraan	-	City Pack	City Plus Pack
Bandendrukcontrolesysteem	•	•	•
COMFORT			
In de hoogte regelbare bestuurderszetel	•	•	•
Zetelverwarming vooraan	-	-	o
In de hoogte regelbare hoofdsteunen vooraan	•	•	•
In de hoogte regelbare komma-hoofdsteunen achteraan	•	•	•
Centrale armsteun vooraan	-	•	•
Centrale opbergconsole met armsteun	-	Handsfree Pack	City Plus Pack
In de hoogte regelbaar stuurwiel	•	•	•
In de diepte regelbaar stuurwiel	Route Pack	•	•
Handenvrije instap- en startkaart	-	Handsfree Pack	•
Centrale deurvergrendeling met afstandsbediening	•	•	•
Tankdop met centrale vergrendeling	-	Handsfree Pack	•
Elektrische ruiten vooraan	•	-	-
Elektrische ruiten vooraan met impulsbediening aan bestuurderszijde	-	•	•
Elektrische ruiten achteraan	-	•	•
Verwarming en verluchting met 4 snelheden en luchtrecirculatie	•	•	•
Opgaande 3 ^{de} zijruiten	-	-	Pack 7 plaatsen
Manuele airconditioning	o	•	-
Automatische airconditioning	-	o	•
Opbergvak in de voor- en achterdeuren	•	•	•
Opbergzakjes op de rugleuning van de voorzetels	-	•	•
Uitschuifbare vliegtuigtafeltjes op de rugleuning van de voorzetels	-	-	•
Make-upspiegel aan bestuurders- en passagierszijde	-	•	•
12V- en USB-aansluiting vooraan	•	•	•
Handgreep voor passagier vooraan en op de zijdelingse plaatsen achteraan	•	•	•
Neerklapbare achterbank 1/3-2/3	•	•	•
2 onafhankelijke, neerklapbare of uitneembare zetels achteraan met armsteun, opbergvak en 12V-aansluiting	Pack 7 plaatsen	Pack 7 plaatsen	Pack 7 plaatsen
Kofferverlichting	•	•	•
Bagagescherm	5 plaatsen	•	•
ZICHTBAARHEID			
Mistkoplampen	-	•	•
Ruitenwissers vooraan met regensensor	-	•	•
Manueel van binnenuit regelbare buitenspiegels	•	-	-
Elektrische en verwarmde buitenspiegels	-	•	•
AUDIO - MULTIMEDIA			
Media Control, Bluetooth®, 2 LS met bediening aan het stuur en vaste smartphonehouder	•	-	-
Media Display met aanraakscherm 8", Bluetooth®, 4 LS, bediening aan het stuur en ondersteuning Apple CarPlay™ en Android Auto™	-	•	•
Media Nav : multimedia- en navigatiesysteem met ondersteuning Apple CarPlay™ en Android Auto™, Bluetooth®, TMC, 6 LS, MapCare en kaart van West-Europa	-	o	o

•: Serie o : Optie - : Niet beschikbaar - Android Auto™ is een merk van Google Inc. - Apple CarPlay™ is een merk van Apple Inc

TECHNISCHE KENMERKEN

	ECO-G 100		TCe 110	
MOTOREN				
Brandstof	Benzine-modus		LPG-modus	
Fiscaal vermogen (pk)	6		6	
Milieunorm	Euro 6D		Euro 6D	
Roetfilter	serie		serie	
Stop & Start	serie		serie	
Cilinderinhoud (cm ³)	999		999	
Max. vermogen kW CEE (pk) bij tr/min	67 (91) - 5000		74 (101) - 5000	
Max. koppel Nm CEE bij tr/min	160 - 2100		170 - 2000	
Aantal cilinders / kleppen	3 / 12		3 / 12	
Type inspuiting	Indirect Multipoint		Direct	
PRESTATIES				
Topsnelheid (km/u)	172		175	
0-100 km/u (s)	12"50 - 13"20*		12"30 - 13"00*	
1000 m vanuit stilstand (s)	34"60 - 34"90*		33"80 - 34"10*	
VERSNELLINGSBAK				
Type	Manueel		Manueel	
Aantal versnellingen vooruit	6		6	
STUURINRICHTING				
Type	Hydraulische stuurbevestiging met elektrische pomp			
Draaicirkel tussen stoepranden (m)	11,7		11,7	
REMMEN				
Type	Circuit in X met ABS, remkrachtverdeler EBV en remhulpsysteem			
Remmen vooraan	Geventileerde schijven - 258 x 22 mm - 280 x 24 mm*			
Remmen achteraan	Trommels - 9"			
WIELEN EN BANDEN				
Standaard banden en velgen	6 J 16 - 50 205 / 60 R16		6 J 16 - 50 205 / 60 R16	
VERBRUIK EN UITSTOOT - WLTP				
CO ₂ -uitstoot (g/km)	135 - 138		118 - 121	
Gecombineerd verbruik (l/100 km)	6,0 - 6,1		7,7 - 7,8	
Categorie CO ₂ /verbruik	C		B - C	
Inhoud brandstoftank (l)	50		40	
GEWICHTEN (kg)				
Rijklar leeggewicht	5 plaatsen 1298 tot 1337		7 plaatsen 1327 tot 1366	
Hoogst toegelaten gewicht	1724		1695	
Hoogst toegelaten gewicht van de sleep	2924		2895	
Aanhanger met remmen	1200		1200	
Aanhanger zonder remmen	645		625	

* versie 7 plaatsen

RIJD, REIS, GENIET, DAT IS DE GEEST VAN DACIA!

Bij Dacia ontwerpen we praktische en robuuste auto's tegen de beste prijs. Modellen met een uitgesproken stijl en de meest betrouwbare technologieën, maar zonder overbodige franjes, en dat alles tegen een onklopbare prijs. Met die formule hebben we in zeventien jaar een ware revolutie teweeggebracht in de autosector.

Ongelooflijk? Niet echt. Ons geheim? Een perfecte mix van eenvoud, transparantie en toegankelijkheid. Van de keuze van het model, over de prijzen tot en met het onderhoud: bij Dacia is alles klaar en duidelijk. Wie voor Dacia kiest, weet zeker dat hij de juiste keuze maakt.



**DE GEZINSWAGEN
7 PLAATSEN
OPNIEUW
UITGEVONDEN**





Alles werd in het werk gesteld opdat deze publicatie exact en up-to-date zou zijn op de dag van het drukken. Dit document werd opgesteld aan de hand van voorreeksen of prototypes. De foto's en teksten in deze brochure gelden voor het hele Dacia Jogger-gamma. In het kader van zijn beleid van voortdurende verbetering van de producten, behoudt Dacia zich het recht voor op elk moment wijzigingen aan te brengen aan de kenmerken en aan de beschreven en afgebeelde voertuigen. Deze wijzigingen worden zo snel mogelijk gemeld aan de officiële Dacia-verdelers. Afhankelijk van het land waar zij verhandeld worden, kunnen de versies verschillen en kunnen bepaalde uitrustingselementen niet beschikbaar zijn (standaard, als optie of als accessoire). Raadpleeg uw plaatselijke Dacia-verdeler om de meest recente informatie te krijgen. Vanwege de technische beperkingen bij het drukken, kunnen de in dit document afgebeelde kleuren lichtjes verschillen van de werkelijke kleur van de lak of de binnenbekleding. Alle rechten voorbehouden. De reproductie, in welke vorm of met welk middel ook, van het geheel of een gedeelte van deze publicatie is verboden zonder de voorafgaande schriftelijke toestemming van Dacia.

Dacia verkiest 

PUBLICIS - FOTO'S : Ben and Martin, P. JOHALL, A. BERNIER, TWIN GROUP, © RENAULT MARKETING 3D-COMMERCE, PAGECRAN - JUNI 2022